

# DIVERSE ZUBEHÖRTEILE

	Beschreibung	Artikel-Nr.
	<b>Abreibseil, PVC-ummantelt</b>	
	1000 mm lg. mit Haken und Ring	40058
	1200 mm lg. mit Haken und Ring	40059
	1400 mm lg. mit Haken und Ring	40060
	1500 mm lg. mit Haken und Ring	400600
	1600 mm lg. mit Haken und Ring	400601
	Ring, für Abreibseil	40061
	<b>Unterlegkeil, Kunststoff, mit Halter</b>	
	in weiß	40064
	in schwarz	400670
	in rot	400690
	<b>Unterlegkeil, Kunststoff, ohne Halter</b>	
	in weiß	40062
	in schwarz	40067
	in rot	40069
	<b>Halter für Unterlegkeil, Kunststoff</b>	
	in weiß	40063
	in schwarz	40068
	in rot	40070
	<b>Unterlegkeil, Metall, verzinkt</b>	
	120 mm breit	40065
	<b>Halter, Metall, verzinkt</b>	
	120 mm breit	40066
	<b>Achsstoßdämpfer</b>	
	Gewichtsbereich pro Paar bis 1800 kg Maße: 230/375	40250
	<b>Achsstoßdämpfer-Halteteil</b>	
	zum nachträglichen Anbau am Achskörper, Metall, roh	40249
	<b>Achsstoßdämpfer-Halteteil</b>	
	zum nachträglichen Anbau am Achskörper, Metall, roh, gekröpft	402490

Vertrieb durch





**MIETSERVICE**  
  
**WALDHAUS**

Tel.: 07041-43796

Fax: 07041-85175

Email: [info@mietservice-waldhaus.de](mailto:info@mietservice-waldhaus.de)

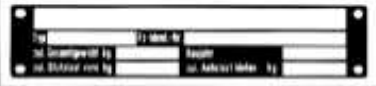
# DIVERSE ZUBEHÖRTEILE

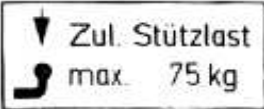
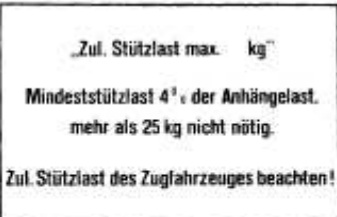
	Beschreibung	Artikel-Nr.
	<p><b>Ersatzradhalter</b> zum nachträglichen Anbau am Anhänger, passend für 4- und 5-Loch Radanschluss mit 2 Radbolzen und 2 Kegelbundmuttern</p> <p><b>Ersatzradhalter</b> zum nachträglichen Anbau am Anhänger, passend für 4- und 5-Loch Radanschluss mit 2 Radbolzen und 2 Kugelbundmuttern</p>	<p>40251</p> <p>402510</p>
	<p><b>Schmutzfänger</b> für Pkw-Anhänger aus PVC 200 x 230 mm 260 x 260 mm</p>	<p>40261 40453</p>
	<p><b>Staukasten, Profibox</b> aus Polyethylen, mit Scharnieren, Zylinderschloss und Schlüssel, schwarz B: 600, Bv 500, H 335, T 255</p> <p><b>Staukasten, Profibox</b> aus Polyethylen, mit Scharnieren, Zylinderschloss und Schlüssel, grau</p>	<p>42521</p> <p>42520</p>
	<p><b>Typenschild, neutral, für Anhänger</b> aus Aluminium, 148 x 38 mm</p>	<p>40050</p>
	<p><b>Typenschild, neutral, aus Aluminium, 150 x 48 mm</b></p>	<p>400500</p>
	<p><b>Stützlastschilder mit Klebefolie, für Pkw</b> 65 x 30 mm 50 kg 75 kg 100 kg</p>	<p>40051 40052 40053</p>
	<p><b>Stützlastschilder mit Klebefolie, für Anhänger</b> 105 x 74 mm 50 kg 75 kg 100 kg</p>	<p>40054 40055 40056</p>

Vertrieb durch







**MIETSERVICE**  
**WALDHAUS**

Tel.: 07041-43796

Fax: 07041-85175

Email: [info@mietservice-waldhaus.de](mailto:info@mietservice-waldhaus.de)

## DIVERSE ZUBEHÖRTEILE

	Beschreibung	Artikel-Nr.
	<b>Deichselstütze</b> aus 5 mm Flachstahl, verzinkt, 70 mm hoch 90 mm hoch 180 mm hoch	40018 400180 70045
	<b>Bordwand-Halteseil</b> PVC-ummantelt, beidseitig mit Oese, 300 mm lang	40289
	<b>Klaptritt</b> verzinkt, 170 x 145 mm, zum Anschrauben	40452
	<b>Reserveradhülle</b> mit Schaumstoffeinlage, schwarz 59 cm Ø 63 cm Ø	50160 50161
	<b>Reserveradhülle Hard Disc Cover</b> weiß, Motiv Pferdekopf	50162
	<b>Reserveradhülle Hard Disc Cover</b> weiß, Motiv Springreiter	50163
	<b>Weitere Motive auf Anfrage lieferbar!</b>	

Vertrieb durch

**MIETSERVICE**  
  
**WALDHAUS**

Tel.: 07041-43796

Fax: 07041-85175

Email: [info@mietservice-waldhaus.de](mailto:info@mietservice-waldhaus.de)

# DIVERSE ZUBEHÖRTEILE

	Beschreibung	Artikel-Nr.
	<p><b>Werkzeugkasten</b> Kunststoff, schwarz, mit Schloss Maße außen: 410 x 330 mm, Höhe 340 mm dto. 500 x 350 mm, Höhe 400 mm dto. 600 x 400 mm, Höhe 500 mm</p>	<p>42533 42524 42534</p>
	<p><b>Werkzeugkasten</b> Kunststoff, schwarz, mit Schloss <b>Deckel mit Gasfederunterstützung</b> Maße außen: 480 x 400 mm, Höhe 400 mm 500 x 350 mm, Höhe 400 mm</p>	<p>42525</p>
	<p><b>Montagesatz vertikal</b> für Werkzeugkasten 42524 u. 42525 u. 42533 dto. für Werkzeugkasten 42534</p>	<p>42526 425260</p>
	<p><b>Montagesatz horizontal</b> für Werkzeugkasten 42524 u. 42525 u. 42533 dto. für Werkzeugkasten 42534</p>	<p>42527 425270</p>
	<p><b>Werkzeugkasten Quadratbox</b> Material: Polypropylen, Farbe: schwarz Höhe 350 mm x Breite 350 mm x Tiefe 350 mm</p>	<p>42528</p>
	<p><b>Staubbox AL-KO</b> Kunststoff schwarz, 515 x 225 x 272 mm</p>	<p>42529</p>
	<p><b>Deichselhauben (Größe 12)</b> PVC, silbergrau NYLON, grau NYLON, blau</p>	<p>50170 50171 50172</p>

Vertrieb durch



Tel.: 07041-43796

Fax: 07041-85175

Email: [info@mietservice-waldhaus.de](mailto:info@mietservice-waldhaus.de)

## DIVERSE ZUBEHÖRTEILE

	Beschreibung	Artikel-Nr.
	<b>Geschwindigkeitsschild zum Kleben</b>	
	6 km	40484
	20 km	40485
	25 km	40486
	40 km	40487
	60 km	40488
	80 km	40489
	100 km	40498

Vertrieb durch





Tel.: 07041-43796

Fax: 07041-85175

Email: [info@mietservice-waldhaus.de](mailto:info@mietservice-waldhaus.de)

# STAHLSCHRAUBEN UND MUTTERN

	Beschreibung	Artikel-Nr.	
	<b>Stahlschrauben nach DIN 931</b> Güteklasse 8.8		
	M 8 x 25	40680	
	M 8 x 30	40681	
	M 8 x 35	40682	
	M 8 x 40	40683	
	M 10 x 25	40631	
	M 10 x 30	40632	
	M 10 x 35	40633	
	M 10 x 40	40634	
	M 10 x 45	40635	
	M 10 x 50	40636	
	M 10 x 90	40637	
	M 10 x 100	40638	
	M 10 x 110	40639	
	M 10 x 120	40613	
	M 12 x 30	40604	
	M 12 x 35	40617	
	M 12 x 40	40618	
	M 12 x 45	40619	
	M 12 x 50	40641	
	M 12 x 60	40642	
	M 12 x 65	40605	
	M 12 x 70	40606	
	M 12 x 75	40607	
	M 12 x 80	40608	
	M 12 x 90	40609	
	M 12 x 100	40610	
	M 12 x 110	40611	
	M 12 x 120	40643	
	M 12 x 130	40612	
		<b>Stahlschrauben nach DIN 931</b> Güteklasse 10.9	
		M 12 x 70	40660
M 12 x 80		40661	
M 12 x 90		40662	
M 12 x 100		40663	
M 12 x 110	40664		
	SL-Sicherung, 10 mm	42553	
	SL-Sicherung, 12 mm	42554	

Vertrieb durch







**MIETSERVICE**  
  
**WALDHAUS**

Tel.: 07041-43796

Fax: 07041-85175

Email: [info@mietservice-waldhaus.de](mailto:info@mietservice-waldhaus.de)

# STAHLSCHRAUBEN UND MUTTERN

	Beschreibung	Artikel-Nr.
	<p><b>Schlossschrauben nach DIN 603</b> Güteklasse 4,6, verzinkt</p> <p>6 x 20 6 x 25 6 x 30 6 x 35 6 x 40</p>	<p>40695 40696 40697 40698 40699</p>
	<p><b>Sechskantmuttern, DIN 985</b></p> <p>M 8, verzinkt M 10, verzinkt M 12, verzinkt</p>	<p>40600 40601 40602</p>
	<p><b>Sechskantmuttern, DIN 985</b> selbstsichernd</p> <p>M 8, verzinkt M 10, verzinkt M 12, verzinkt</p>	<p>40626 40627 40628</p>
	<p><b>Sechskantmuttern, DIN 985</b> Linksgewinde</p> <p>M 8, verzinkt M 10, verzinkt M 12, verzinkt</p>	<p>40620 40621 40622</p>
	<p><b>U-Scheiben nach DIN 125, verzinkt</b></p> <p>6,4 x 12 x 1,6 mm, für Schrauben M 6 8,4 x 16 x 1,6 mm, für Schrauben M 8 10,5 x 20 x 2,0 mm, für Schrauben M 10 13,0 x 24 x 2,5 mm, für Schrauben M 12</p>	<p>40670 40671 40672 40673</p>
	<p><b>U-Scheiben nach DIN 8750</b> verzinkt</p> <p>6,4 x 18 x 1,6 mm</p>	<p>40685</p>
	<p><b>Federringe nach DIN 127, verzinkt</b></p> <p>M 6 M 8 M 10 M 12 M 14</p>	<p>40645 40646 40647 40648 40649</p>

Vertrieb durch



Tel.: 07041-43796

Fax: 07041-85175

Email: [info@mietservice-waldhaus.de](mailto:info@mietservice-waldhaus.de)

# STAHLSCHRAUBEN UND MUTTERN

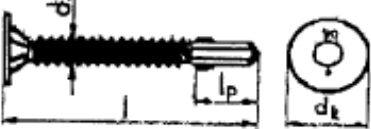
	Beschreibung	Artikel-Nr.
	<b>Flügelbohrschraube Senkkopf</b> 5,5 x 45, TORX AW30	40710
	<b>Flügelbohrschraube Senkkopf</b> 5,5 x 50, TORX AW30	40711
	<b>Flügelbohrschraube Senkkopf</b> 5,5 x 55, TORX AW30	40712
	<b>Flügelbohrschraube Senkkopf</b> 5,5 x 60, TORX AW30	40713
	<b>TORX Bit – AW30</b> für Flügelbohrschraube	40720

Vertrieb durch









Tel.: 07041-43796

Fax: 07041-85175

Email: [info@mietservice-waldhaus.de](mailto:info@mietservice-waldhaus.de)

# FAHRZEUGREINIGUNG/CHEMIE

	Beschreibung	Artikel-Nr.
	<p><b>Gasanzünder</b> mit Flamme, nachfüllbar, farblich sortiert, in 12er-Verkaufsbox mit Kindersicherung, formschöne Handhabung, Flamme regulierbar</p>	40520
	<p><b>Raumentfeuchter</b> Granulat gegen Modergeruch, Stockflecken, Schimmel</p>	42017
	<p><b>Feucht-Fresser</b> Bekämpft radikal Feuchtigkeit und Kondens- wasser. Aufgrund der Größe ideal für kleine Räume oder Schränke. inkl. einer Packung Granulat (450 g)</p>	42016
	<p><b>„Handie“-Handreinigungscreme</b> für stärkste Verschmutzungen Gründliche, jedoch milde und hautschonende Handreinigung. Mit mikrofeinen umweltneutralen Reibekörpern. Mit pflegenden Zusätzen, dem Säureschutzmantel der Haut angepasst: ph-Wert 6,8; WGK: 0 = nicht wassergefährdend UBA 0334 0015</p>	420200
	<p><b>Intensiv-Reiniger</b></p>	42018
	<p>1-l-Gebinde Spender für 1-l-Flasche 10-l-Kanister</p>	42019 42021
	<p><b>Kunststoff-Anhängerpflge</b> Pfleagemittel für Holz-, Kunststoff- und Gummiteile im Außenbereich</p>	42000 42001
	<p><b>Kunststoff-Anhängerpflge</b> Pfleagemittel für Holz-, Kunststoff- und Gummiteile im Außenbereich</p>	50150

Vertrieb durch









**MIETSERVICE**  
  
**WALDHAUS**

Tel.: 07041-43796

Fax: 07041-85175

Email: [info@mietservice-waldhaus.de](mailto:info@mietservice-waldhaus.de)

# FAHRZEUGREINIGUNG/CHEMIE

	Beschreibung	Artikel-Nr.
	<b>Kotflügelbürste</b> mit biegsamen Gummirücken und eingezogener Besteckung, Holzstiel mit Messingkegel	42013
	<b>Vorwerk-Wascher</b> mit biegsamen Gummirücken, auswechselbares Gummiteil mit dunklen Schweineborsten, 13 cm Handgriff mit Absperrvorrichtung mit 1/2" Messing-Anschlussstülle	42003
	<b>Borsteneinsatz</b> für Vorwerk-Flächenwascher	42004
	<b>Vorwerk-Flächenwascher</b> ca. 26 x 8 cm, mit dunklen Borsten mit 1/2" Messing-Anschlussstülle	42005
	<b>Verlängerungsrohre</b> aus Aluminium, Messinggewinde, 2 Gummihandgriffe und Abtropfscheibe  1,0 m lang 1,5 m lang 2,0 m lang	42006 42007 42008
	<b>Teleskop-Ansatzrohr</b> eloxiert, Messinggewinde, 2 Handgriffe und Abtropfscheibe	42009
	<b>Handgriff</b> 13 cm lang, mit Absperrvorrichtung, 1/2" Anschlussstülle	42010
	ohne Anschlussstülle, mit Absperrvorrichtung	42011
	<b>Messing-Anschlussstülle</b> 1/2"	42012

Vertrieb durch





**MIETSERVICE**  
**MW**  
**WALDHAUS**

Tel.: 07041-43796

Fax: 07041-85175

Email: [info@mietservice-waldhaus.de](mailto:info@mietservice-waldhaus.de)

# FAHRZEUGREINIGUNG/CHEMIE

	Beschreibung	Artikel-Nr.
	<p><b>Dekalin</b> Dichtungsmasse abtupfbar, grau, 310 ml</p>	<p>40504</p>
	<p><b>Sikaflex - 221</b> haftstarke Dichtmasse 310-ml-Kartuschen</p> <p>Sikaflex - 221, weiß Sikaflex - 221, schwarz Sikaflex - 221, braun Sikaflex - 221, grau</p>	<p>40500 40501 40502 40503</p>
	<p><b>Sikaflex - 252 - 310 ml</b> weiß schwarz</p>	<p>40505 40506</p>
	<p><b>Kartuschen-Pistole</b></p>	<p>40599</p>

Vertrieb durch









Tel.: 07041-43796

Fax: 07041-85175

Email: [info@mietservice-waldhaus.de](mailto:info@mietservice-waldhaus.de)

# FAHRZEUGREINIGUNG/CHEMIE

	Beschreibung	Artikel-Nr.
	<p><b>Haftfett-Spray, 400 ml</b> Haft- und schleuderfestes, heiß- und seewasserbeständiges Spezialfett. Reduziert Reibung und Verschleiss, verhindert Knarren und Quietschen. Schützt vor Korrosion.</p>	50010
	<p><b>Rostlöser „Turbo“, Dose 400 ml</b> Vielfach wirksames Kriechöl mit hoher Kriechfähigkeit, dringt in kleinste Ritzen und Hohlräume. Lockert Rost, löst Schmutz, beseitigt Quietschen, stoppt Korrosion und unterwandert Feuchtigkeit.</p>	50011
	<p><b>Bremsenreiniger „Super-Clean“ Dose 400 ml</b> Dieser Schnellreiniger beseitigt Öl, Fett, Schmutz und Bremsflüssigkeit, bindet Bremsstaub. Super-Clean hinterlässt keine Rückstände. Super-Clean ist frei von chlorierten Lösungsmitteln</p>	50012
	<p><b>Korrosionsschutzspray „Multispray“ Dose 400 ml</b> Dieses universelle Kontaktspray verdrängt Feuchtigkeit, schützt alle Metalle vor Korrosion und Oxydation und schmiert ohne zu fetten.</p>	50013
	<p><b>Profi-Anhängerpflegespray, Ds 400 ml</b> Pfleagemittel für Holz-, Kunststoff- und Gummiteile im Außenbereich.</p>	50015
	<p><b>Zinkspray, hell (99 % reines Zink) Dose 400 ml</b> Das Produkt ist bis +400° C hitzebeständig.</p>	50016
	<p><b>Feuerlösch-Spray 400 ml Dose</b> für Haushalt, Hobby, Auto</p>	50151

Vertrieb durch





**MIETSERVICE**  
  
**WALDHAUS**

Tel.: 07041-43796

Fax: 07041-85175

Email: [info@mietservice-waldhaus.de](mailto:info@mietservice-waldhaus.de)

# ACHSSTOSSDÄMPFER

	Beschreibung	Artikel-Nr.
	<p><b>Achsstoßdämpfer, universal</b> Gewichtsbereich pro Paar bis 1800 kg, Länge eingeschoben 230 mm Länge ausgeschoben 375 mm</p>	40250
	<p><b>Achsstoßdämpfer-Halteteil</b> zum nachträglichen Anbau am Achskörper Metall, roh gerade Ausführung</p>	40249
	<p><b>Achsstoßdämpfer-Halteteil</b> gekröpfte Ausführung</p>	402490
	<p><b>Schraubensatz,</b> passend zu Achsstoßdämpfer universal (1 Stck. M12 x 65, 1 Stck. M12 x 50, 2 Stck. Mutter M12 selbstsichernd, verz.)</p>	40325
	<p><b>KNOTT-Fahrwerksdämpferset</b> kpl. für eine Achse, bestehend aus: 2 Achsstoßdämpfer 2 Befestigungen am Rahmen z. Schweißen 2 Stoßdämpferhalter zum Schweißen 4 Sechskantschrauben mit Mutter Set Stoßdämpferhalter gerade Set Stoßdämpferhalter gekröpft</p>	40320 40321
	<p><b>KNOTT Achsstoßdämpfer</b> lose, ohne Zubehör</p>	402501

Vertrieb durch





Tel.: 07041-43796

Fax: 07041-85175

Email: [info@mietservice-waldhaus.de](mailto:info@mietservice-waldhaus.de)

# ACHSSTOSSDÄMPFER

	Beschreibung	Artikel-Nr.
	<b>AL-KO Radstoßdämpfer Octagan</b>	
	Grün, 900 kg/Achse	40330
	Blau, 1300 kg/Achse	40331
	Rot, 1800 kg/Achse	40332
	Universal, schwarz, bis 1500 kg/Achse	
	Länge 260/410 mm	40333
	<b>AL-KO Stoßdämpferhalter</b> Stecksatz	40335

Vertrieb durch









Tel.: 07041-43796

Fax: 07041-85175

Email: [info@mietservice-waldhaus.de](mailto:info@mietservice-waldhaus.de)

# WERKSTATTBEDARF

	Beschreibung	Artikel-Nr.
	<p><b>Steckschlüsselsatz</b> im Koffer, ½" und ¼", 66-teilig</p>	50203
	<p><b>Sortimentskasten</b> O – Ring, 407-teilig</p>	50240
	<p>Splinte, 555-teilig</p>	50241
	<p>Federstecker, 150-teilig</p>	50242
	<p><b>LED-Akku Arbeitslampe</b></p>	10115
	<p><b>Testkoffer „Light – Mate“</b> für Zugfahrzeuge und Anhänger, 7 und 13-polig, 12 Volt</p>	10171
	<p><b>Prüfbox</b> für Zugfahrzeug und Anhänger 7 und 13-polig, 12 Volt</p>	10170

Vertrieb durch



Tel.: 07041-43796

Fax: 07041-85175

Email: [info@mietservice-waldhaus.de](mailto:info@mietservice-waldhaus.de)

# WERKSTATTBEDARF

	Beschreibung	Artikel-Nr.
	<b>Funkkoffer</b> Wireless ControlCase für Anhänger und Zugfahrzeug 7 und 13 p. zur Diagnose/Prüfung aller Steckdosen und Stecker im Pkw-Bereich (12 Volt), kabellose Übertragung durch Funk, mit interner Stromversorgung, CAN-Bus geeignet	10172

Vertrieb durch



Tel.: 07041-43796

Fax: 07041-85175

Email: [info@mietservice-waldhaus.de](mailto:info@mietservice-waldhaus.de)