







GUMMIMATTEN – PFERDEANHÄNGER

	Beschreibung	Artikel-Nr.	
  	Gummi-Vollmatte ohne Gewebeeinlage 6 mm, 1350 mm breit, 21 mtr. Rolle 6 mm, 1350 mm breit, 3 mtr. Abschnitt 6 mm, 1650 mm breit, 21 mtr. Rolle 6 mm, 1650 mm breit, 3 mtr. Abschnitt 6 mm, 1750 mm breit, 21 mtr. Rolle 6 mm, 1750 mm breit, 3 mtr. Abschnitt 8 mm, 1650 mm breit, 21 mtr. Rolle 8 mm, 1650 mm breit, 3 mtr. Abschnitt 8 mm, 1750 mm breit, 21 mtr. Rolle 8 mm, 1750 mm breit, 3 mtr. Abschnitt	30027 30025 30015 30017 30028 30026 30007 30000 30023 30024	
	Gummi-Vollmatte „Hammerschlag“ ohne Gewebeeinlage, 8 mm, 1830 mm breit, Abschnitt meterweise	30006	
	Gummi-Trennwandmatte, schwarz, 3 bis 4 mm, mit Gewebeeinlage, 1200 mm breit, 10-m-Rolle	30004	
	PVC-Trennwandmatte, transparent 3 bis 4 mm, 1200 mm breit	30008	
	Gummi-Rampenmatte mit eingebauten Gummitrittleisten, 6 mm stark, rutschfest Breite x Höhe 1650 mm x 1250 mm 1650 mm x 1400 mm 1650 mm x 1500 mm 2000 mm x 1550 mm	30011 30016 30013 30014	
		Gummi-Bruststangenschlauch 42 x 6 mm, mit Gewebeeinlage	30005
		PVC-Bruststangenschlauch 42 x 6 mm, schwarz 42 x 6 mm, grau	300090 30009
		Spezialkleber für Bodenmatte 5-kg-Gebinde, als Einkomponentenkleber	300060
		Spezialkleber für Bodenmatte 0,75-kg-Gebinde, als Einkomponentenkleber	300061

Vertrieb durch

MIETSERVICE







WALDHAUS

Tel.: 07041-43796

Fax: 07041-85175

Email: info@mietservice-waldhaus.de

PFERDEANHÄNGER – ZUBEHÖR

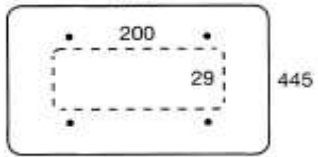
	Beschreibung	Artikel-Nr.
	<p>3-Komponenten Bodenbelag auf Gummibasis G 2000 bestehend aus: 1 Eimer Flüssigkautschuk 1 Sack Granulat 1 Beutel Härter entspricht einer Fläche von 5 qm bei 15 mm Schichtstärke (Verarbeitungsblatt siehe nächste Seite)</p>	30018
	<p>Reparatur-Set G 2000, Small Pack zum Ausbessern + reparieren</p>	300180
	<p>Haftvermittler (Primer) für Aluminiumbeschichtung</p>	300182
	<p>Einbaurolle für G 2000</p>	30019
	<p>Seitenpolster für Pferdeanhänger auf Sperrholzplatte mit Schaumstoffkern Planstoff weiß, 250 x 1500, paarweise</p>	30030
	<p>Ausstellfenster mit Schutzgitter mit Acrylglas, Rauch</p>	40262
	<p>Ausstellfenster mit Schutzgitter mit Acrylglas, klar</p>	402620
	<p>Acryl-Ersatzglas, Rauch</p>	40277
	<p>Acryl-Ersatzglas, glasklar</p>	402770

Vertrieb durch

MIETSERVICE

WALDHAUS

Tel.: 07041-43796

Fax: 07041-85175

Email: info@mietservice-waldhaus.de

PFERDEANHÄNGER – ZUBEHÖR

	Beschreibung	Artikel-Nr.
	<p>Acrylglaspiegel 3 mm XT silber, 300 x 300 mm Kanten entgratet mit Spiegelklebeband (für Sattelkammer usw.)</p>	42539
	<p>Gepäcknetz auf Stahlrahmen 360 x 220 mm schwarz, Maschenweite 40 mm mit Anschraubböckchen (für Sattelkammer usw.)</p>	42540
	<p>Anfahr-Weitwinkelspiegel für Stirnwandmontage inkl. Befestigungssatz</p>	42541
	<p>Kunststoffschaufel für Sattelkammer mit zerlegbarem Metallstiel</p>	42545
	<p>Gummibesen für Sattelkammer, mit Teleskopstiel und Abziehlippe</p>	42546
	<p>Halter für Schaufel oder Besen</p>	201980

Vertrieb durch

MIETSERVICE

WALDHAUS

Tel.: 07041-43796

Fax: 07041-85175

Email: info@mietservice-waldhaus.de

Verarbeitungsblatt G 2000

Vorgesehene Verwendung

Universeller Einsatz für Stallungen, Tierkliniken, Anhängerböden, Deckstationen ect.
Materialverbrauch = 1 Gebinde = 50 kg = 2,25 qm Schichtstärke 20 mm (22kg/qm)

Verarbeitungshinweis

Eimer mit Latexflüssigkeit in 90 Liter Rundkübel geben und mit Zwangsmischer oder Rühraufsatz mind. 80 mm verrühren, PE-Beutel komplett leeren, da der Farbzusatz im unteren Bereich des Beutels ist.

Kleinen Beutel mit Härterpulver beim rühren zugeben.

Großen schwarzen Beutel mit Granulat ebenfalls zugeben und gut verrühren.

Die Mischung ist fertig, wenn keine Brocken oder Klumpen mehr zu sehen sind, bitte nicht zu lange mischen (Trocknungsphase), max. 2 Minuten gesamt.

Zugluft und Sonneneinstrahlung beim mischen und verarbeiten vermeiden.

Mischung in kleinen Haufen verteilen und mit Glättkelle verstreichen, Einbaurolle zum schließen der Poren mit leichtem Druck verwenden. Werkzeug stetig mit Wasser reinigen und vor Benutzung trocknen.

Haltbarkeit: 6 Monate, Lagertemperatur: 5 – 20 Grad Celsius, Verlegetemperatur 5 – 20 Grad Celsius. Vor Frost und Feuchtigkeit schützen. Mindestschichtdicke 15 mm je nach Anwendungsbereich. Normalschichtstärke 20 mm.

Anhänger 15 mm Stärke (1,5 Pack/ ca. 4,5 qm), LKW 20 mm Stärke (1Pack/ca. 2,25qm)

Untergründe

Holzplatten vorher anschleifen und absaugen.

Estrich kann nach 100%Reinigung direkt beschichtet werden, mind. 4 Wochen alt.

Beton kugelstrahlen oder fräsen, danach mit Industriereiniger reinigen und leicht anfeuchten um die Betonporen zu öffnen. WU Beton nur strahlen. Empfohlener Beton B25.

Beton muss mind. 8 Wochen alt sein.

Betonpflaster kann direkt nach 100% Reinigung beschichtet werden.

Bitte immer aufsteigende Feuchtigkeit vermeiden.

Aluminium siehe unten.

Vertrieb durch



Tel.: 07041-43796

Fax: 07041-85175

Email: info@mietservice-waldhaus.de

Bitte beachten

Da der Bodenbelag aus Naturprodukten besteht, kann es zu Kalkausblühungen kommen. Leichte Hufabdrücke in der Oberfläche zeigen die hohe Standfestigkeit für das Pferd. Geringe Rissbildungen sind bei Sonneneinstrahlung oder Zugluft beim Einbau möglich. Durch die Handverlegung des Bodens sind Kellenschläge in der Oberfläche sichtbar, dadurch kommt es zu leichten Höhenunterschieden.

Pferde mit Stollen oder scharfkantigen Hufeisennägeln können den Belag beim scharren beschädigen, falls ein Loch entsteht, bitte sofort mit Reparaturset ausbessern, da ein Eindringen von Wasser verhindert werden muss.

Wir empfehlen bei Flächen ab 100 qm immer eine vom Kunden abgenommene Musterfläche anzulegen, ebenfalls Musterflächen bei Altböden oder anderen Untergründen.

Vorgesehen Reinigung

Gummioberfläche nur mit PH neutralen, **lösemittelfreien** Reiniger behandeln, z Bsp. Universalseife PH7, bei Kalkausblühungen kann mit Kalkreiniger oder Salzsäure verdünnt mit Wasser gereinigt werden, dabei ist grundsätzlich eine kleine Fläche vorab zu reinigen, um durch diese Prüfung eine schädigende Reaktion der Oberfläche zu erkennen.

Mit Hochdruckreiniger bis 80 bar zu reinigen, Sicherheitsabstand zur Oberfläche mind. 30 cm.

Gummi-Estrich auf Aluminium

Alu-Reiniger nicht Salzsäure sondern Natronlauge (Alkalisch beizen)

Beim Strahlen eisenfreies Strahlmittel verwenden sonst Oxidation (=keine Haftung)

Am besten Glasperlen oder Glasschroth (wichtig kantiges Strahlmittel)

PH – Wert Verträglichkeit von Aluminium größer 5 kleiner 8

Gummi-Estrich hat PH-Wert 9-11 deshalb muss eine Primerschicht mit Expoxiharz und Quarz oder Technicoll 8053 umgehend nach dem Strahlen und sehr gründlich aufgetragen werden. Die Alu Riffelblech Stege dürfen nicht freiliegen, sonst gibt es eine Reaktion.

Reaktion von Gummi-Estrich PH 9-11 und Alu PH 5-8 ergibt Wasserstoff!!

Immer Musterbeschichtung bei Aluoberflächen unternehmen, da zu viele verschiedene Aluproducte auf dem Markt sind. Keine Gewährleistung auf Untergrundhaftung.

Vertrieb durch













Tel.: 07041-43796

Fax: 07041-85175

Email: info@mietservice-waldhaus.de

PFERDEANHÄNGER - ZUBEHÖR

	Beschreibung	Artikel-Nr.
	Panikverschluss kpl. verzinkt	40310
	Anbindegriff Spritzguss, verzinkt	40309
	Seitenwandhalter für Zapfenaufnahme, Spritzguss, verzinkt	40307
	Trennwandhalter für Hakenaufnahme, Spritzguss, verzinkt	40308
	Endstück mit Zapfen, schraubbar, Spritzguss, verzinkt	403030
	Endstück mit Haken schraubbar, Spritzguss, verzinkt	402640
	Zapfenteil mit Gewinde passend zum Bruststangenendstück	40270
	Hakenteil mit Gewinde passend zum Bruststangenendstück	40271
	Ringmutter M 8, verzinkt Ringmutter M 10, verzinkt Ringmutter M 12, verzinkt	40471 40472 40473
	Ringschrauben M 8, verzinkt Ringschrauben M 10, verzinkt Ringschrauben M 12, verzinkt	40474 40475 40476

Vertrieb durch



Tel.: 07041-43796

Fax: 07041-85175

Email: info@mietservice-waldhaus.de

PFERDEANHÄNGER – ZUBEHÖR

	Beschreibung	Artikel-Nr.
	Doppel-Türscharnier für Polyhauben mit Abdeckplatte	40300
	Oesenschraube mit Ring, verzinkt	40456
	Türschloss, links und rechts verwendbar, ohne Zughebel	403010
	Türschloss, links und rechts verwendbar, mit Zughebel	40301
	Schloss-Außengriff 8 mm Vierkant, ohne Schließzylinder	40302
	Schloss-Außengriff 8 mm Vierkant, mit Schließzylinder und 2 Schlüsseln	40304
	Caravan-Schloss, rechts Türstärke 30 mm kpl. mit Innen- und Außenschloss Moosgummi, Zwischenplatte und Schraubmaterial	40305
	Außenschloss, schließbar	40306
	Innenschloss, Türstärke 30 mm	403060
	Zungenschloss mit 65 x 100 mm, klein	40269
	Zungenschloss mit 76 x 125 mm, groß	40268
	Dornschlüssel, 95 mm lang	40290
	Dornschlüssel, 125 mm lang	40291
	Rampenhebefeder, verzinkt 5,0 x 35 x 480 mm	40700
	Schutzschlauch für Rampenhebefeder 480 mm lang	407000

Vertrieb durch

MIETSERVICE

WALDHAUS

Tel.: 07041-43796

Fax: 07041-85175

Email: info@mietservice-waldhaus.de

GASFEDERN FÜR PFERDEANHÄNGER

Artikel-Nr.

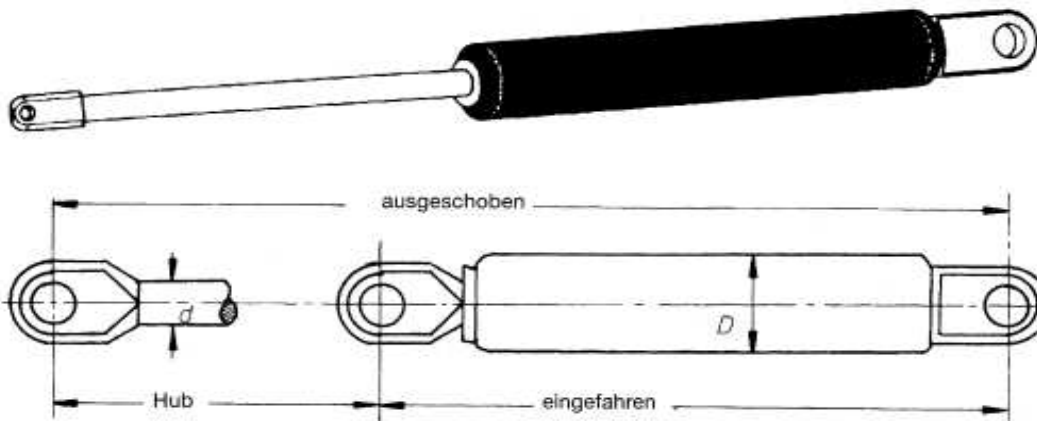

Federkraft	Kolbenstangendurchmesser	Außendurchmesser	Länge ausgeschoben	Hub	Artikel-Nr.
500 N	14 mm/M10	28 mm	570 mm	220 mm	20450
750 N	14 mm/M10	28 mm	570 mm	220 mm	20451
1000 N	14 mm/M10	28 mm	570 mm	220 mm	20452
1250 N	14 mm/M10	28 mm	570 mm	220 mm	20453
1500 N	14 mm/M10	28 mm	570 mm	220 mm	20454
1750 N	14 mm/M10	28 mm	570 mm	220 mm	20455
2000 N	14 mm/M10	28 mm	570 mm	220 mm	20456
2250 N	14 mm/M10	28 mm	570 mm	220 mm	20457
2500 N	14 mm/M10	28 mm	570 mm	220 mm	20458
500 N	14 mm/M10	28 mm	700 mm	300 mm	20460
750 N	14 mm/M10	28 mm	700 mm	300 mm	20461
1000 N	14 mm/M10	28 mm	700 mm	300 mm	20462
1250 N	14 mm/M10	28 mm	700 mm	300 mm	20463
1500 N	14 mm/M10	28 mm	700 mm	300 mm	20464
1750 N	14 mm/M10	28 mm	700 mm	300 mm	20465
2000 N	14 mm/M10	28 mm	700 mm	300 mm	20466
2250 N	14 mm/M10	28 mm	700 mm	300 mm	20467
2500 N	14 mm/M10	28 mm	700 mm	300 mm	20468



Befestigungsbock
zur Gasfeder
aus Metall, verzinkt

20470



Auge mit Gewinde als Ersatzteil
zur Gasfeder M8
dto. M10

20469
204690



Distanzstück, verzinkt
M8 x 34 mm
M8 x 58 mm
M10 x 22 mm
M10 x 50 mm

20472
20473
20474
20475

Vertrieb durch

MIETSERVICE

WALDHAUS

Tel.: 07041-43796

Fax: 07041-85175

Email: info@mietservice-waldhaus.de